



ZHIYUN

SMOOTH 4

说 明 书

Contents

- 产品概述1
- 认识 Smooth 42
- 电池及充电说明3
- 安装4
- 稳定器的使用5
- APP 的使用12
- 校准与固件升级13
- 基本参数15
- 免责声明与警告16
- 保修卡20
- 联络卡22

产品概述

感谢使用 ZHIYUN™ 系列产品，ZHIYUN™ 系列产品将带领您深入体验摄影的乐趣。

Smooth 4 是一款专为手机摄影设计的全新旗舰型稳定器，丰富的功能按键可以实现手机相机参数的快速设置与镜头跟焦变焦等功能；重新设计的四种稳定器工作模式和操作方式，还可以让您在使用稳定器的过程更加得心应手，获得更加高超的镜头表达手法。我们相信，全新的 Smooth 4 稳定器会让您灵感涌现，成为您创作优秀影像的得力助手。

使用产品前，建议您仔细阅读本说明书。

物品清单

使用本产品前，请仔细检查产品包装内是否包含以下所有物品，若有缺失，请联系 ZHIYUN 或您的代理商。

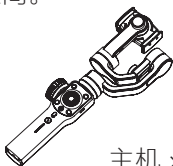

主机 ×1

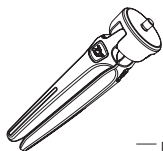

三脚架 ×1

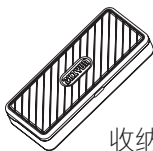

收纳盒 ×1

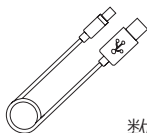

数据线 ×1

认识 Smooth 4

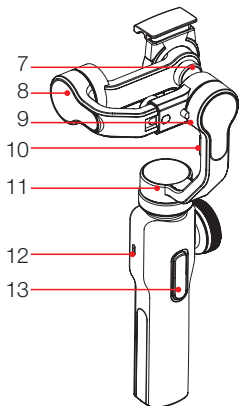
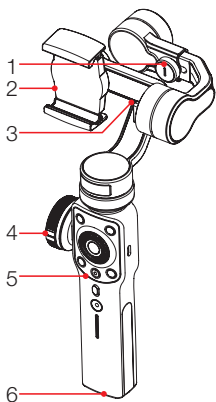

1. 横臂调节旋钮
2. 手机夹
3. 手机充电口
4. 跟焦 / 变焦滚轮
5. 操控面板 (第 5 页)
6. 1/4 英寸螺口

7. 横竖拍旋钮
8. 俯仰轴电机
9. 横滚轴电机
10. 锁定卡扣
11. 航向轴电机
12. Type-C USB 接口
13. 背部按钮 (第 5 页)

电池及充电说明

Smooth 4 使用内置锂电池，首次使用前，请先给 Smooth 4 充满电以激活电池，保证产品的顺利使用。充电方法：使用包装内提供的 Type-C 线连接适配器与稳定器即可。

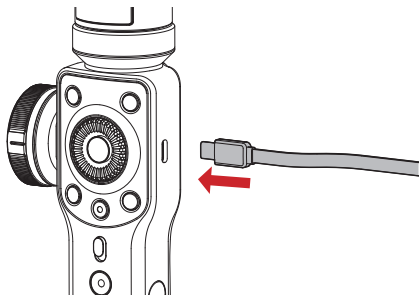

安装

安装三脚架

取出三脚架，将三脚架拧紧到稳定器底部 1/4 螺口中，然后打开三脚架将稳定器放在平面上。

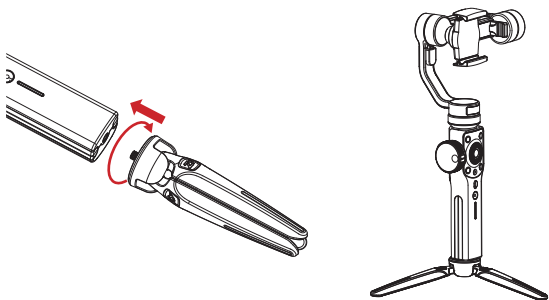

安装手机

拉开手机夹装入手机，并使手机紧靠手机夹背板。您也可以拧松手机夹背面横竖拍旋钮，然后旋转手机夹来调整手机的横竖拍方向。

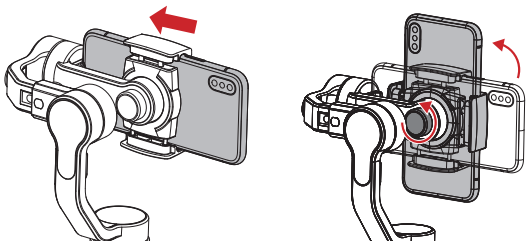

▲ 在未装入手机前，请勿开机。

调整平衡

拧松横臂调节旋钮，向左或向右移动俯仰轴电机，使稳定器在如下图放置时，手机能保持左右水平不动，说明平衡适当。

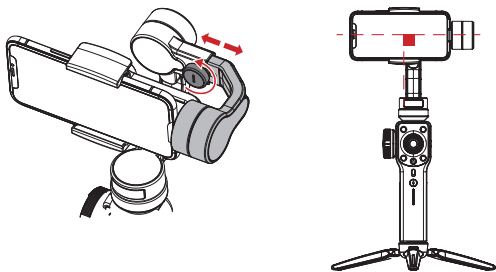

▲ 手机的平衡状态对稳定器的续航时间有很大影响。手机不平衡时稳定器仍可工作，但电机更多地消耗电量，同时用于增稳的扭力也会变小。

操控面板介绍

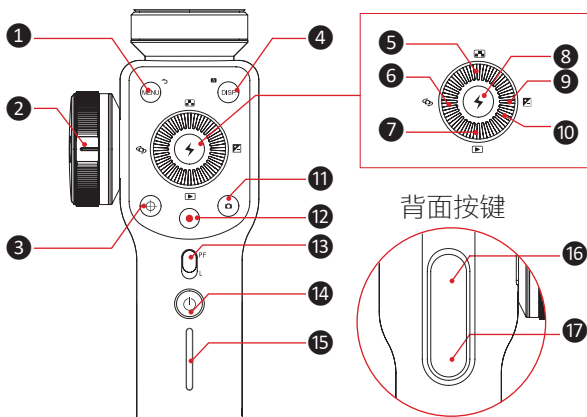

背面按键

1 菜单 / 返回键 [MENU]

- 在一般界面中，单击进入参数调节菜单；
- 在参数调节菜单中，单击保存设置返回上一级。

2 跟焦 / 变焦滚轮

滚动滚轮可调整手机相机镜头对焦的焦距或镜头变焦的倍数。

3 滚轮功能切换键 [⊕]

- 单击切换滚轮功能。
- 按键灯亮时，侧边滚轮可控制手机相机镜头的变焦。
- 按键灯灭时，侧边滚轮可控制手机相机镜头的对焦。

4 DISP. 键 [DISP.]

- 单击，显示 / 关闭拍摄参数；
- 相册模式下单击，显示照片详细参数。
- 长按，自动回到 APP“全自动模式”。

5 分辨率 / 帧率选择键 []

单击进入手机相机分辨率 / 帧率参数调节

6 切换摄像头键 []

单击切换手机相机前后摄像头

7 相册模式键 []

单击进入手机相机相册，回看照片或视频

8 确认 / 补光灯键 []

- 单击为确认键
- 长按为开启或关闭补光灯

9 曝光补偿键 []

单击进入曝光补偿参数调节

10 拨轮

旋转拨轮可调整当前选项参数

11 拍照键 []

单击拍照

12 录像键 []

单击开始或停止录像

13 模式切换键

- 向上拨时稳定器进入 PF (Pan Following) 航向跟随模式。
- 向下拨时稳定器进入 L (Locking) 锁定模式。

14 电源键 [⏻]

长按 2 秒启动或关闭稳定器

15 电量指示灯

指示当前稳定器剩余电量。

- 一盏灯亮指示约剩余 0~25% 电量
- 两盏灯亮指示约剩余 25~50% 电量
- 三盏灯亮指示约剩余 50~75% 电量
- 四盏灯亮指示约剩余 75~100% 电量

16 “疯狗模式”键

按住时稳定器进入“疯狗模式”，此时稳定器的跟随速度将会加快。

17 全跟随模式键

- 按住时稳定器进入全跟随模式；
- 双击该按键，俯仰轴及横滚轴电机回到初始点。

- Q 1. 待机状态下，稳定器仍可调整手机相机参数。
2. 以上部分功能按键仅在手机连接稳定器并运行“ZY Play”时方可使用。

运行模式介绍

正面按键

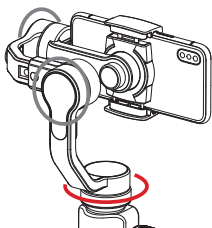
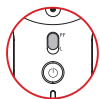

航向跟随模式:

俯仰轴电机和横滚轴电机锁定，手机水平方向跟随手柄转动。

正面按键

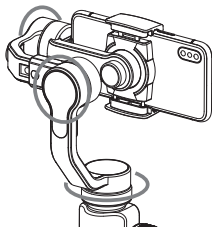
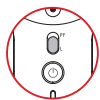

锁定模式:

三个电机全部锁定，手机朝向不会跟随手柄运动而运动。

背面按键

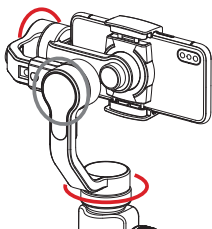

全跟随模式：

横滚轴锁定，手机俯仰和水平朝向跟随手柄转动。

背面按键

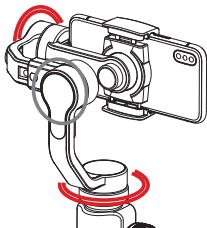

“疯狗模式”：

横滚轴锁定，手机俯仰和水平朝向快速跟随手柄转动。

快速待机

- 在稳定器开机状态下，可手动将横臂向下旋转回收，横臂卡入锁定卡扣后，稳定器将自动进入待机状态；重新开机或唤醒稳定器前，都需要手动将横臂拉出锁定卡扣。
- 将横臂扶正，即可重新唤醒稳定器。

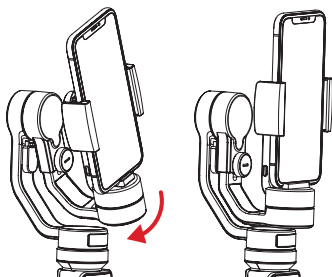

手调定位

航向跟随模式及锁定模式下，可以用手将手机旋转到一定角度，松手后手机角度即可以固定住。航向跟随模式下可手动调节俯仰轴角度，锁定模式下可手动调节俯仰轴与航向轴角度。

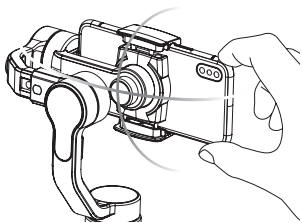

给手机充电

使用一头为 Micro USB 接口，另外一头为手机对应充电接口的充电线，连接稳定器与手机，即可以让稳定器为手机供电。

⚠ 严禁对俯仰轴 Micro USB 接口进行充电，否则电路板将有可能发生短路烧毁。

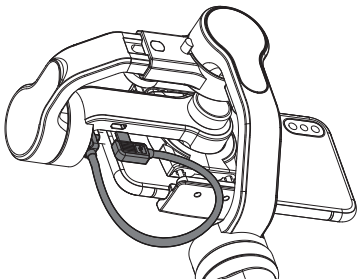

下载 APP



您可直接扫描左侧二维码下载“ZY Play”(Android 5.0 以上、iOS9.0 以上)，也可以直接在手机应用商店中搜索“ZY Play”进行下载。

- ⚠ 1. 配合使用专为 Smooth 4 定制的 APP“ZY Play”，能够让您将此款稳定器的各项功能得到更好的运用。**
- 2. 请以最新版本 APP 为准；如有更新，恕不另行通知。**

如何连接

1. 打开稳定器电源，打开手机蓝牙。
2. 打开“ZY Play”，点击“连接设备”，选择你所要连接的稳定器。

主要功能介绍



哪种情况下需要校准

请在需要时对稳定器进行校准。

校准原因	校准方式
1. 稳定器启动后，手机俯仰角度与水平面有偏差。 2. 稳定器启动后，手机横滚角度与水平面有偏差。 3. 保持静止时，水平朝向有频繁的小角度修正。	初始化
1. 初始化后稳定器启动水平角度仍有偏差。 2. 长时间未使用稳定器。 3. 使用环境温度差过大。	六面校准
初始化和六面校准后稳定器的俯仰角度或横滚角度与水平面仍有偏差。	电机微调

初始化方法

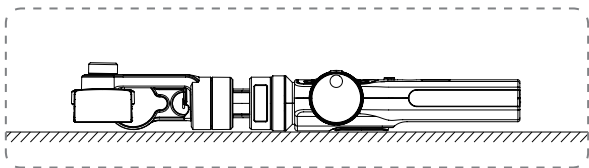

启动稳定器并进入待机状态，将稳定器静止放置在任意平面上，等待 30 秒，稳定器自动完成初始化。

⚠ 如果初始化后仍出现角度偏差问题请按步骤再进行一次初始化。

六面校准方法

通过 APP 进行六面校准：

根据本手册第 12 页“APP 的使用”中介绍的方法，使稳定器与 APP 连接，进入“校准”功能，根据 APP 的提示进行六面校准。

💡 六面校准操作可以简单地理解为使手机夹的六个面分别与水平平面垂直。

电机微调

根据本手册第 12 页“APP 的使用”中介绍的方法，使稳定器与 APP 连接，进入“云台设置”功能，在微调选项中根据实际需要设置俯仰轴和横滚轴的微调数值即可。

固件升级步骤

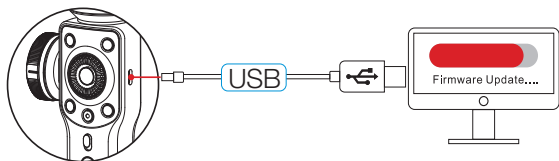

使用 Type-C USB 数据线连接稳定器 USB 接口和电脑，用于稳定器的固件升级和联机校准。

1. 打开 ZHIYUN 官网：www.zhiyun-tech.com；点击主页“软件下载”，找到 USB 驱动和与您稳定器型号相应的最新固件并下载。（苹果系统、WIN10 不需要装 USB 驱动）
2. 使用 USB 线连接电脑与稳定器，打开稳定器电源，安装下载完成的驱动。
3. 打开稳定器进入待机状态。
4. 打开下载好的升级校准工具“Zhiyun Gimbal Tools”，按照固件升级教程中的操作进行固件升级。

产品型号：SMA04

	最小	标准	最大	备注
工作电压		7.4V		
工作电流	120mA		2500mA	
充电输入电压	4.7V	5V	5.5V	
充电输入电流	500mA	-	2000mA	
电源输出电压	-	5V	-	
电源输出电流	-	-	1500mA	
内置电池容量	-	2000mAh*2	-	
俯仰轴机械动作范围	-	240°	-	
横滚轴机械动作范围	-	240°	-	
航向轴机械动作范围	-	300°	-	
工作温度	-10°C	25°C	45°C	
工作时间	-	12h	-	实验室数据 ¹
充电时间	-	3.5h	-	实验室数据 ²
充电环境温度	-5°C	-	+60°C	
负载重量	75g	-	210g	
横臂调节行程	-	10mm	-	
夹具行程	65mm	-	82mm	
适用范围	手机宽度介于夹具行程范围内的智能手机			

“1”该数据是在环境温度为 25 度时，将稳定器重心调整平衡，静止放置时测得。

“2”Smooth 4 具有充电温度智能保护功能，超出所标温度范围将停止充电，从而保护设备和电池。在环境温度为 25 度时，使用 5V/2A 规格的电源适配器进行此项测试。充电时间因环境因素而有所差异，实际结果可能有所不同。

💡 本手册所涉及的任何数据均为 ZHIYUN 实验室内部测试结果，在不同的客观情况下，数据会有不同程度的误差，请以实机体验为准。

感谢您购买 ZHIYUN Smooth 4。本文所提及的内容关系到您的安全以及合法权益与责任。使用本产品之前，请仔细阅读本文以确保已对产品进行正确的设置。不遵循和不按照本文的说明与警告来操作可能会给您和周围的人带来伤害，损坏 Smooth 4 或其它周围的物品。本文档及 Smooth 4 所有相关的文档最终解释权归桂林智神信息技术股份有限公司所有。如有更新，恕不另行通知。请访问 www.zhiyun-tech.com 官方网站以获取最新的产品信息。

一旦使用本产品，即视为您已经仔细阅读免责声明与警告。理解、认可和接受本声明全部条款和内容。您承诺对使用本产品以及可能带来的后果负全部责任。您承诺仅出于正当目的的使用本产品，并且同意本条款以及 ZHIYUN 制定的任何相关条例、政策和指引。

ZHIYUN 对于直接或间接使用产品而造成的损失、伤害以及任何法律责任不予负责。用户应遵循包括但不限于本文提及的所有安全指引。

ZHIYUN™ 是桂林智神信息技术股份有限公司及其关联公司的商标。本文出现的产品名称、品牌等，均为其所属公司的商标或注册商标。

本指南仅供参考，不构成任何形式的承诺，产品（包括但不限于颜色、尺寸等）请以实物为准。

阅读提示

符号说明：  操作、使用提示

 重要注意事项。

在运营商网络状态下扫描二维码进行操作、在线阅读或下载电子说明书有可能产生流量费用，该费用将由您的网络运营商收取，建议在 WIFI 环境下进行操作。

词汇表

本产品使用以下词条对因操作不当可能带来的潜在危险分级加以说明。

警告：如果不遵循指引进行操作，可能会导致财产损失、重大事故和严重伤害。

小心：如果不遵循说明进行操作，可能会导致财产损失和较严重伤害。

注意：如果不遵循说明进行操作，可能会导致财产损失和轻微伤害。

警告

Smooth 4 较为精密，使用者应具备基本的动手能力以及安全常识，并且需要小心使用。请先阅读 Smooth 4 用户手册，熟悉产品功能之后再使用。不确定的操作将会导致产品损坏和财产损失，甚至带来人身伤害。本产品不合适儿童使用。请勿将 Smooth 4 与非 ZHIYUN 提供、建议的产品配合使用，或者不按照 ZHIYUN 提供的产品文档所提及的

安全指引使用。本文档包含安全指引、操作和维护等说明。为了保证您能正确、安全地使用 Smooth 4，在进行安装、设置和使用之前请务必仔细阅读用户手册以及安全指引中提及的所有说明警告，并且严格按照相关说明安装和使用 Smooth 4。

安全操作指引

■ 小心：

1. Smooth 4 为高精度控制装置。摔落或受到外力碰撞可能会使 Smooth 4 损坏，导致工作异常。
2. 确保 Smooth 4 电源开启后，云台转动不受外力阻挡。
3. Smooth 4 不防水。请勿让 Smooth 4 接触到任何液体或对其任何清洁功能的液体。建议使用柔软的干布清洁 Smooth 4。
4. 使用 Smooth 4 的过程中请注意防尘防沙。

■ 警告

为避免火灾、物权损失和人身伤害，使用电池、充电以及存储过程务必按照如下安全指引操作。

■ 注意

使用

每次使用之前，确保电池电量充足。

充电

电池在充满时将自动停止充电。充电完成后，请断开电池与充电器的连接。

存储

1. 若超过 10 天不使用电池，请将电池放电至 40%-65% 电量存放，这样可延长电池的使用寿命。
2. 电池电压过低时，电池将进入低功耗模式。对电池充电即可退出低功耗模式。

保养

1. 切勿过充、过放电池，否则将对电芯造成损害。
2. 若长期闲置电池，将会对其性能造成影响。
3. 每隔 3 个月左右重新充放电一次以保持电池活性。

质保期限说明

1. 自签收日起 15 日内，出现质量问题，可享受换货或者免费维修服务。
2. 产品的保修期为自售出之日起一年内，在保修期内的产品可获得公司提供的免费维修服务。

质保不包括

1. 未经授权的维修、误用、碰撞、疏忽、滥用、进液、事故、改动。
2. 不正确的使用本产品，或撕毁、涂改标贴、防伪标记。
3. 已超过三包有效期。
4. 因火灾、水灾、雷击等不可抗力造成的损坏。

为获得 ZHIYUN 质保服务， 请按下列步骤操作

1. 购买产品后发生故障，可联系当地 ZHIYUN 授权经销商，如当地没有经销商，则可通过 ZHIYUN 公司邮箱 (service@zhiyun-tech.com) 或网站 (www.zhiyun-tech.com) 与公司客服取得联系，获得相应的保修支持。
2. ZHIYUN 经销商或 ZHIYUN 的客服会告诉您如何运送相关材料和产品及如何处理您的保修问题，ZHIYUN 公司保留复查损坏产品的权利。

用户信息

用户姓名:

通讯地址:

联系电话:

销售信息

销售日期:

机身序列号:

经销商名称:

经销商联系电话:

第一次维修记录

送修日期:

故障原因:

维修员签名:

处理结果: 修好

未修好

退换



官网



微博



Vimeo



Google+



Facebook



微信



优酷



Youtube

电话: 400 900 6868

邮箱: service@zhiyun-tech.com

网址: www.zhiyun-tech.com

地址: 广西壮族自治区桂林市七星区铁山工业园黄桐路9号

合格证

本产品经严格检验符合标准，
准予销售

检验员：_____



欲了解产品全部信息，请浏览 ZHIYUN 官网：
www.zhiyun-tech.com

内容如有更新，恕不另行通知

ZHIYUN™是智神的商标

Copyright © 2020 智神版权所有

ZHIYUN-TECH.COM